

Руководство по адаптации объектов специализированным оборудованием по программе «Доступная среда»

Содержание:

1. Оснащение входной группы и прилегающей территории учреждения
2. Оснащение внутренних зон здания (холла, коридора, зоны у лифта)
3. Оснащение санузлов
4. Оснащение путей эвакуации

Ознакомьтесь с готовыми подборками самых необходимых товаров для адаптации учреждения по группам МГН Вы можете по ссылкам:

- [для слабовидящих,](#)
- [для глухих и слабослышащих,](#)
- [для инвалидов - колясочников.](#)

1. Оснащение входной группы и прилегающей территории учреждения



Входная группа – один из ключевых элементов здания с точки зрения обеспечения доступности для маломобильных граждан. Правильно адаптированный вход – гарантия того, что человек с инвалидностью сможет попасть в здание для получения услуги.

Оснащение входной группы предполагает адаптацию лестничной площадки, тамбуров и лестниц (определенные нормативные размеры, наличие перил, контрастная и противоскользящая разметка), дублирование внешних лестниц пандусами или подъемными устройствами, расширение дверных проемов, наличие аудио/визуальной/тактильной информации, установка систем вызова, размещение тактильных напольных указателей и т.д.

Адаптированный вход

Регламент СП 59.13330.2020 п. 6.1 (обязателен к исполнению).

Входная группа должна иметь не менее одного входа, адаптированного для инвалидов и МГН. В жилом многоквартирном здании доступными должны быть все подъезды.

№ 1 Тактильные уличные вывески (носит рекомендательный характер).

Регламент СП 59.13330.2020 п.6.5.9

Информирующие тактильные таблички для людей с нарушением зрения с использованием рельефных знаков и символов, а также рельефно-точечного шрифта Брайля должны размещаться рядом с дверью со стороны дверной ручки на высоте от 1,2 до 1,6 м, и на расстоянии 0,1 м от двери перед входом в здание с указанием наименования учреждения, времени оказания услуг (приемных часов).

Пояснение:

Речь идет о тактильных вывесках. Они размещаются на входе в организацию и могут быть выполнены как в черно-желтой, так и в полноцветной гамме. Главное - соблюсти контрастность по отношению к поверхности, на которой они размещаются. Шрифт дублируется азбукой Брайля, материал изготовления должен быть ударопрочным – акриловый пластик, пластик полистирол, композит. Вывески, как правило, делают размером 30x40, 40x60 или 50x60см - в зависимости от объема информации. На вывесках размещают название учреждения, часы работы, знак доступности для инвалидов по зрению, оказываемые услуги и все это дублируется шрифтом Брайля.



[Тактильные вывески](#)

№ 1 ,2, 11 Средства информирования, ориентирования и сигнализации

Регламент СП 59.13330.2020 п. 6.5.1- 6.5.3 (обязателен к исполнению).

Входы и выходы, доступные для МГН, должны идентифицироваться с помощью технических средств информирования, ориентирования и сигнализации и, если это предусмотрено заданием на проектирование, обозначаться знаками доступности. На входах в медицинские организации для пациентов и посетителей должны обеспечиваться: визуальное, тактильное или звуковое информирование с указанием групп помещений (отделений), в которые можно попасть через данный вход (при наличии нескольких входов).

Пояснение:

На всех вышеперечисленных зонах должно быть установлено специализированное оборудование (см. пример), позволяющее людям понять, где необходимая им зона, как туда пройти, как сориентироваться, как получить услугу и т.д.





[Комплект: звуковой маяк с беспроводной кнопкой активации А200 + Бегущая строка улица/помещение](#)



[Звуковой указатель-пиктограмма полистирол/ABS пластик под серебро, 200 x 160 x 25мм](#)

С помощью звукового маяка мы решаем задачу звукового информирования на объекте. С нашей точки зрения, решение со звуковым маяком, который активируется при нажатии кнопки, является более удобным для окружающих, посетителей и работников организации, потому что циклическое безостановочное воспроизведение информации может мешать окружающим. Для визуального информирования идеально подойдет Бегущая строка, а тактильное информирование решают тактильные пиктограммы.

Зоны, адаптированные для инвалидов, обозначаются знаками доступности с установленными изображениями согласно ГОСТ Р 52131.

		
<p>Визуальный знак "Доступность для инвалидов, передвигающихся на креслах-колясках" ГОСТ Р 52131</p>	<p>Визуальный знак "Доступность для инвалидов по слуху" ГОСТ Р 52131</p>	<p>Тактильно-визуальный знак "Доступность для инвалидов по зрению" ГОСТ Р 52131</p>

Согласно требованиям ГОСТ Р 52131 места пересечения путей инвалидов колясочников и незрячих обозначается пиктограммой человек с тростью.

Плоскостные знаки доступности для использования внутри помещения должны быть размером 15x15 см. или 20x20 см., тактильно-визуальный знак - размером 15x20, 20x25.

Для улицы к этим размерам добавляется еще 25x25 для плоскостных и 25x30 для тактильно-визуальных.

Для Вашего удобства мы подготовили комплект основных пиктограмм, которые необходимы для адаптации объектов.

[Готовый набор пиктограмм](#) абсолютно соответствует требованиям ГОСТ Р 52131-2019.

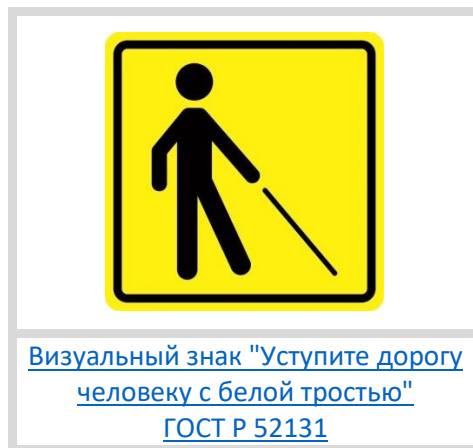

Разметка пути следования для инвалидов

№3 Тактильно-контрастные указатели

Регламент СП 59.13330.2020 п.6.2.3, п. 5.1.10 (обязателен к исполнению)

Функция тактильных наземных или напольных указателей - предупредить слабовидящих или незрячих людей об опасности на пути их движения. Это может быть лестница, выход на лестничную площадку или дверь. Глубина предупреждающего указателя должна быть в пределах 0,5-0,6 м и входить в общее нормируемое расстояние до препятствия. Указатель должен заканчиваться до препятствия на расстоянии 0,3 м. Указатели должны иметь высоту рифов 5 мм. для наземных (уличных указателей) и 4 мм. для напольных указателей для внутренних помещений.

Пояснение:

В качестве таких указателей можно использовать тактильную плитку или тактильные индикаторы на ваш выбор. Они помогают инвалидам по зрению ориентироваться на пути движения к месту назначения в учреждении и на улице с помощью трости. Предупреждающие указатели могут быть реализованы посредством тактильной плитки размером 30x30 или 50x50 см или тактильными индикаторами. Реализовать необходимую глубину указателя в 50-60 см можно, положив в два ряда плитку размером 30x30 см, либо в один ряд плиткой со сторонами 50x50 см.

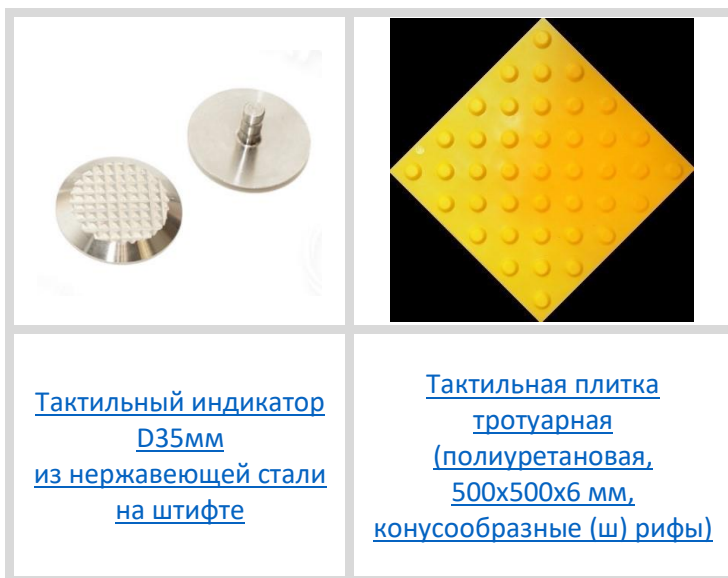

№4 Лестница. Маркировка ступеней



Регламент СП 59.13330.2020 п. 6.2.8 (обязателен к исполнению)

На проступях краевых ступеней лестничных маршей должны быть нанесены одна или несколько противоскользящих полос, контрастных с поверхностью ступени, как правило, желтого цвета, общей шириной 0,08-0,1 м. Расстояние между краем контрастной полосы и краем проступи ступени не более 0,04 м. В том случае, если лестница включает в себя несколько маршей, предупреждающая тактильная полоса обустраивается только перед верхней ступенью верхнего марша и нижней ступенью нижнего марша.

На проступях верхней и нижней ступеней каждого марша эвакуационных лестниц доступных МГН, должны быть нанесены контрастные (желтые/черные) или контрастные фотолюминесцентные полосы.

Пояснение:

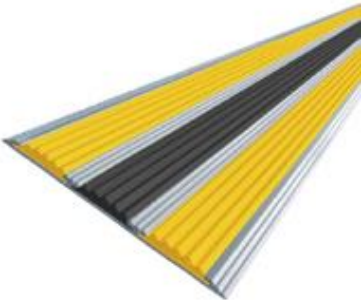
Контрастная маркировка ступеней предназначена для слабовидящих. Она предупреждает об опасном участке пути движения, а противоскользящая поверхность предохраняет от падения. На улице из-за высокой проходимости, атмосферных осадков, перемены погоды и прочих факторов лучше использовать алюминиевые полосы с резиновой вставкой или специальную краску, создающую нескользкое покрытие. В помещении для маркировки ступеней используют краску или противоскользящие ленты с абразивным покрытием.

		
<p><u>Противоскользящая алюминиевая накладка</u></p>	<p><u>Наклейка "Желтая полоса" лента с абразивным покрытием для ступеней и других поверхностей 100мм</u></p>	<p><u>Комплект для маркировки ступеней (противоскользящее покрытие + Желтая краска аэрозоль)</u></p>

№5 [Пандусы и подъемники на входную группу](#)

Регламент СП 59.13330.2020, п.5.1.11-5.1.16, 6.2.8, 6.2.9, 6.2.1 (обязателен к исполнению).

Согласно действующим требованиям в отношении пандусов установлены следующие обязательные к соблюдению нормативы:

Максимальный допустимый угол уклона пандуса не должен превышать 8% или иметь соотношение 1:12,5, то есть на один метр высоты площадки перед входом должно приходиться 12,5 м наклонных поверхностей. При таком соотношении длина одного наклонного марша не должна превышать 6 м.

Лестницы должны дублироваться пандусами или подъемными устройствами (п.6.2.11. СП 59.13330.2020).

Применение для инвалидов вместо пандусов аппарелей не допускается (п.6.1.2. СП 59.13330.2020)!

Какие могут быть решения? Их всего два.

Вариант 1.

Установка нормативного стационарного пандуса (длинного, пологого, с перилами, согласно нормам, приведенным ниже).

Ориентировочная стоимость такого пандуса от 300 000р (примерный расчет на высоту подъема 0,6 м – т.е. для крыльца из 4 ступеней).

Плюсы: человек на коляске может сам подняться по пандусу и попасть в здание.

Минусы: дорого и занимает очень много места.

Вариант 2.

Использование подъемного устройства. Стоимость такого решения (гусеничный/шагающий подъемник) от 195 тыс. р.

Плюсы: подъемник может компактно храниться в здании и оперативно включаться, когда это необходимо.

Минусы: человек на инвалидной коляске не сможет самостоятельно воспользоваться подъемником – ему потребуется помощь.

Пояснение:

Аппарель – это пандус, устанавливающийся на ступени и представляющий собой 2 «полозины».

С 01 августа 2020 года их использование в сценарии – пандус для инвалидов – запрещено.

Как быть?

Если в учреждении объективно негде установить стационарный пандус и при этом люди на инвалидных колясках посещают его крайне редко – рассмотрите для себя вариант с подъемником. Также, подъемник незаменимое решение для преодоления лестниц внутри здания. В особенности если речь идет о памятниках архитектуры и других зданиях, где нет нормативного лифта, и конструктивные изменения в нем недопустимы.

Использование подъемного устройства предполагает наличие на входной группе (перед лестницей) системы вызова помощи. Для этого нужно, чтобы в организации был человек, ответственный за помощь в таких случаях. а помощь в таких случаях. Но это «антикризисное» решение на случай невозможности установки нормативного стационарного пандуса. Если же есть и место, и бюджет и Ваше учреждение объективно посещает много людей, в том числе на инвалидных колясках – устанавливайте нормативный пандус.

Параметры нормативного пандуса:

Длина непрерывного марша пандуса не должна превышать 9,0 м (п. 5.1.14 СП 59.13330.2020). Минимальная длина пандуса – 1,8 м (п. 5.1.15 СП 59.13330.2020). Пандусы должны иметь двухстороннее ограждение с поручнями (п.5.1.15 СП 59.13330.2020).

Нормативный уклон пандуса: наружный пандус должен иметь уклон 1:20 (5%). Допустим уклон в 1:12,5, однако длина одной наклонной части в таком случае не должна превышать 6 м.

Что это значит:

На каждый 1 см подъема (ступеньки и т.д.) по 20 см длины пандуса. Таким образом, если у вас высота подъема 0,5 м – пандус должен быть длиной 10 м.

Что такое 50 см? Высота одной стандартной ступени – 15-18 см, т.е. даже если у вас на входе 3 ступени по 15 см, это означает, что высота подъема – 45см. При такой высоте пандус должен быть длиной 9 м.



[Стационарный пандус
Идеал с настилом
из просечно-вытяжного
листа, поручнями из
нержавеющей стали](#)



[Лестничный гусеничный
подъемник
Барс УГП-130
с платформой с пандусом](#)

№6 Перила для пандуса и лестничных маршей

Регламент СП 59.13330.2020 п. 5.1.13, 6.2.11, 6.2.12 (обязателен к исполнению)

Вдоль обеих сторон всех пандусов и открытых лестниц, а также у всех перепадов высот горизонтальных поверхностей более 0,45 м необходимо устанавливать ограждения с поручнями.

Поручни следует располагать на высоте 0,9 м, у пандусов - дополнительно и на высоте 0,7 м.

Поручень перил с внутренней стороны лестницы должен быть непрерывным по всей ее высоте. Расстояние между поручнями пандуса с односторонним движением принимать в пределах от 0,9 до 1,0 м. Завершающие горизонтальные части поручня должны быть длиннее марша лестницы или наклонной части пандуса на 0,3 м и иметь травмобезопасное исполнение.

Оптимальным вариантом для охвата рукой являются поручни округлого сечения диаметром от 0,03 до 0,05 м. Расстояние в свету между поручнем и стеной должно быть не менее 0,045 м для стен с гладкими поверхностями и не менее 0,06 м для стен с шероховатыми поверхностями.

Подробнее требования к поручням для пандуса и лестничных маршей регламентируются ГОСТ Р 51261-2022 по опорным устройствам - Глава 5.2 2 Поручни на пандусах и Глава 5.3 Поручни на лестницах.

[ГОСТ Р 51261-2022 Устройства опорные стационарные для маломобильных групп населения. Типы и общие технические требования](#)

Пояснение:

СП и ГОСТ четко регламентируют внешний вид и характеристики перил/ограждений для пандуса и лестниц.

Если вам нужны перила для пандуса, то они должны быть сдвоенными и горизонтальные части должны располагаться на высоте 90 и 70 см от пола, а завершающие части перил выступать за края пандуса на 30 см.

Такой же выступ должны иметь и перила для лестниц, но горизонтальные части для опоры могут быть одинарными и располагаться на высоте 90 см.



№7. Тактильные наклейки на поручни

Регламент СП 59.13330.2020 п. 6.2.12 (обязателен к исполнению)

На боковой, внешней по отношению к маршу, поверхности поручней общественных зданий (за исключением стационаров) должны предусматриваться рельефные обозначения этажей, а также предупредительные полосы об окончании перил.

Пояснение:

Для помощи в ориентировании в пространстве слабовидящим и слепым людям на перила лестничных маршей наносят наклейки с обозначением этажей цифрами и буквами, а также дублированием этой информации шрифтом Брайля.



№8 Открывание дверей

Регламент СП 59.13330.2020 п.6.1.5. (обязателен к исполнению), п.6.1.7 (носит рекомендательный характер).

Входные и противопожарные двери должны быть оборудованы доводчиками. Двери, доступные для входа инвалидов и МГН, следует проектировать автоматическими, ручными или механическими.

Пояснение:

Дверь может иметь как классический принцип открывания, так и автоматический. Автоматические двери распахиваются сами как при помощи кнопки-пульта, так и как только «в поле зрения» инфракрасного датчика двери попадает посетитель – это удобное решение для мест с высоким процентом посетителей-представителей МГН. Зачастую людям с нарушениями опорно-двигательного аппарата сложно открыть дверь. Передвигающимся на коляске сделать это в одиночку практически нереально. Закрытие двери тоже должно происходить автоматически, и задержка закрытия должна быть не менее 5 с.

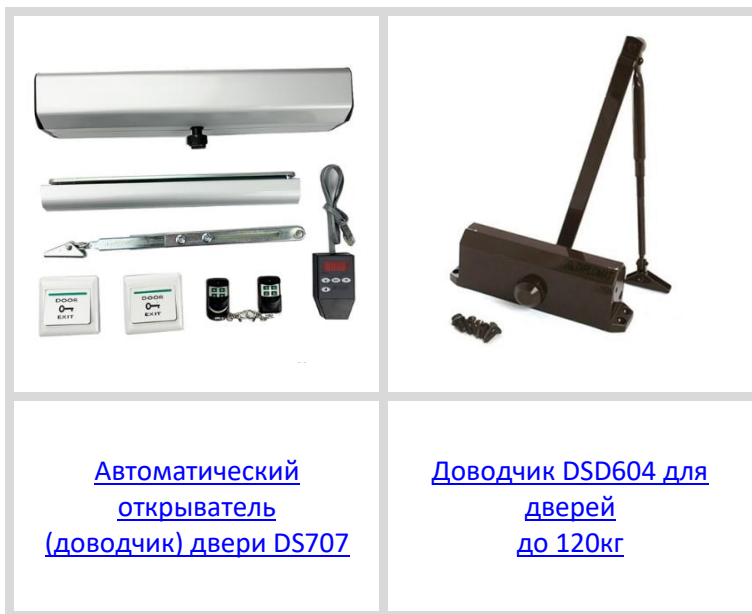

№9 Маркировка дверей

Регламент СП 59.13330.2020 п. 6.1.6 (обязателен к исполнению)

На прозрачных полотнах дверей и ограждениях (перегородках) следует предусматривать яркую контрастную маркировку в форме прямоугольника высотой не менее 0,1 м и шириной не менее 0,2 м или в форме круга диаметром от 0,1 до 0,2 м. Расположение контрастной маркировки предусматривается на двух уровнях: 0,9-1,0 м и 1,3-1,4 м.

Маркировка должна быть нанесена с обеих сторон дверного полотна.

Следует применять контрастное сочетание цветов для смежных поверхностей, например стена-дверь. В случае, если это требование не было соблюдено на этапе ремонта, можно использовать маркировочную ленту. В таком случае можно наклеить ее по периметру дверного проема, чтобы выделить дверь на фоне стены. (СП 59.13330.2020, п. 6.4.1)



Пояснение:

Чаще всего встречаются наклейки в виде желтого круга, такие наклейки клеятся по обе стороны стекла и служат для слабовидящего предупреждением о препятствии. Можно использовать круг как 15, так и 20 см, на ваш выбор.



№10 Система вызова помощника (беспроводная кнопка в комплекте с приемником и табличкой)

Регламент СП 59.13330.2020 п. 6.1.1 (обязателен к исполнению)

Наружные вызывные устройства или средства связи с персоналом при входах в общественные здания следует применять с учетом принятой организации обслуживания посетителей по заданию на проектирование.

Пояснение:

Системы вызова, устанавливаемые на входной группе, предназначены для вызова персонала и оказания помощи со входом в здание. Подобные системы особенно нужны, если вход пока не адаптирован и представителю МГН затруднительно самостоятельно попасть в здание. С аналогичной целью кнопки вызова помощи устанавливают и в санитарных комнатах.



[Беспроводная кнопка вызова помощи А310](#)

[Универсальная система вызова персонала АРЕ510.2ш для входа и санузла](#)

Оснащение прилегающей территории

№12, 13 Парковка для МГН

Регламент СП 59.13330.2020 п.5.2.1-5.2.5

На стоянке (парковке) транспортных средств, расположенной на участке около здания организации сферы услуг, следует выделять 10% машиномест (но не менее одного места) для людей с инвалидностью. Каждое выделяемое машино-место должно обозначаться дорожной разметкой и, кроме того, на участке около здания - дорожными знаками, выполняемыми на вертикальной поверхности (стене, стойке и т.п.) на высоте от 1,5 до 2,1 м. Разметку места для стоянки (парковки) транспортных средств инвалида на кресле-коляске следует предусматривать размерами 6,0 x 3,6 м. В случае расположения парковочного места вдоль проезжей части его длина должна составлять 6,8 м. Если на стоянке предусматривается место для регулярной парковки автомобилей инвалидов на креслах-колясках, ширина боковых подходов к этим автомобилям должна быть не менее 2,5 м.

Пояснение:

Дорожный знак должен быть выполнен по ГОСТ: в комплекте знак "6.4 место стоянки", 70x70см, знак "8.17 Инвалиды", 35x70.5см + если нет возможности прикрепить знак на вертикальную поверхность, в дополнение нужно приобрести стойку не менее 2,5-3 м (чтобы от края знака, который составляет 105 см еще оставалось 150 -200 см).

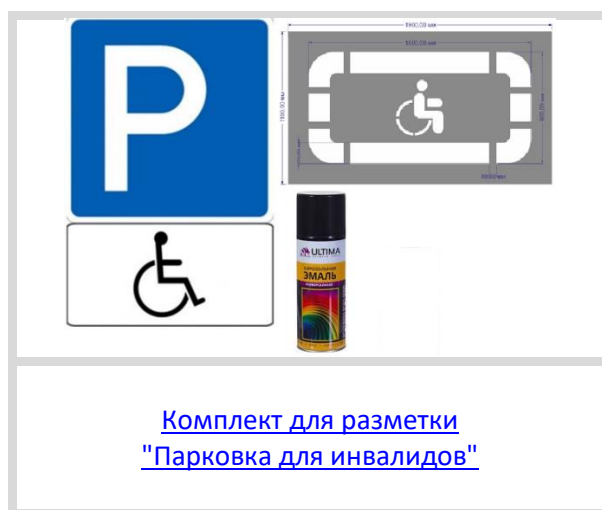

[Комплект для разметки "Парковка для инвалидов"](#)

Благоустройство и места отдыха

№14 Скамейки для инвалидов

Регламент СП 59.13330.2020 п.5.3.1, 6.4.4 (обязателен к исполнению)

На участке объекта на основных путях движения людей следует предусматривать не менее чем через 100-150 м места отдыха, доступные для МГН, оборудованные навесами, скамьями с опорой для спины и подлокотником, указателями, светильниками и т.п. Набор элементов устанавливается заданием на проектирование.

2. Оснащение внутренних зон: помещения, коридоры, зоны лифтов

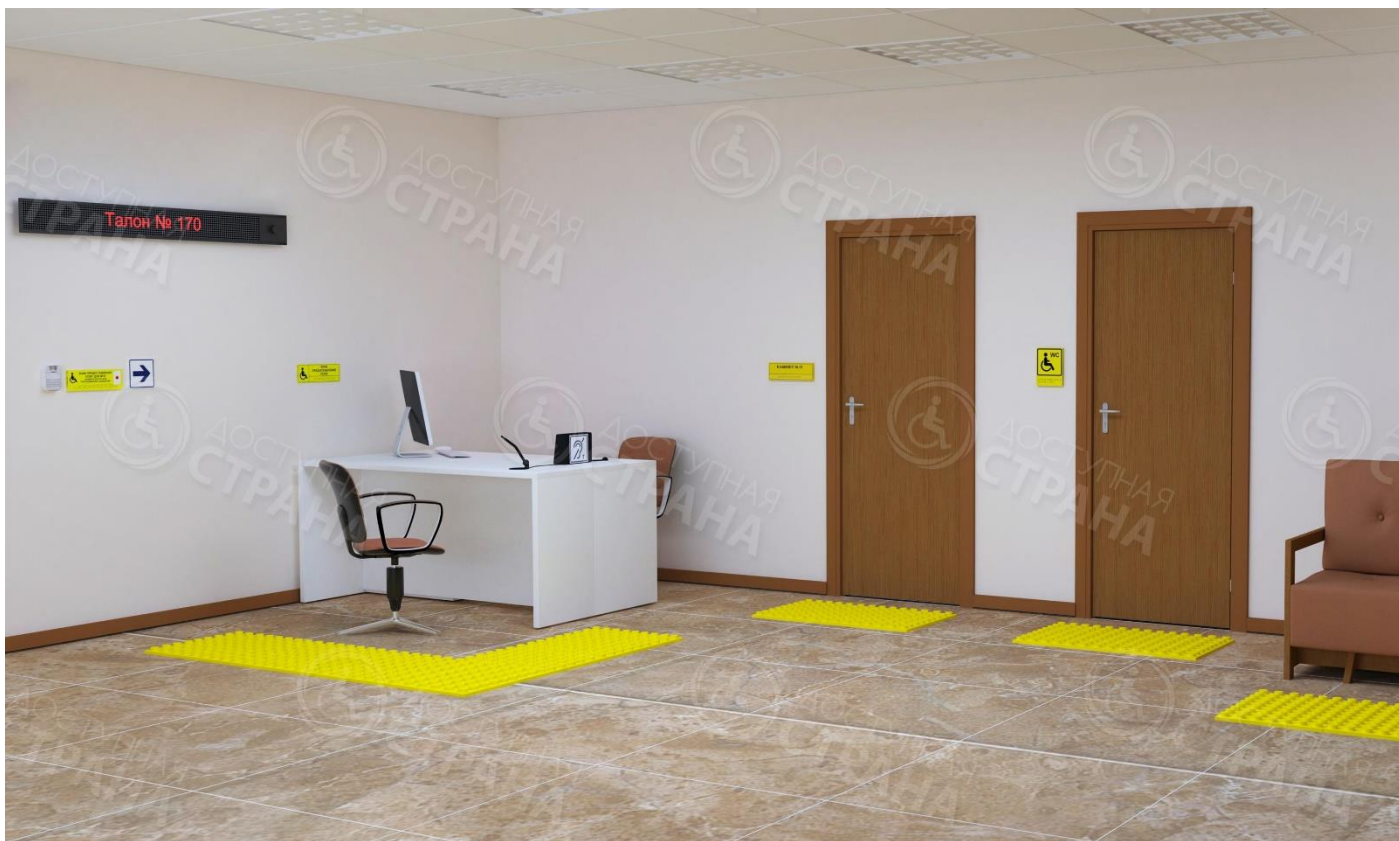

Внутреннее оборудование и устройства

Регламент СП 59.13330.2020 п.6.4.2

Приборы для открывания и закрывания дверей, горизонтальные поручни, а также ручки, рычаги, краны и кнопки различных аппаратов, отверстия торговых, питьевых и билетных автоматов, отверстия для чип-карт и других систем контроля, терминалы и рабочие дисплеи и прочие устройства, которыми могут воспользоваться МГН внутри здания, следует устанавливать на высоте не более 1,1 м и не менее 0,85 м от пола и на расстоянии не менее 0,6 м от боковой стены помещения или другой вертикальной плоскости.

Пояснение:

Данный пункт применим ко всем элементам, которыми может пользоваться представитель МГН, будь то кнопка вызова, дверная ручка, поручень и т.д. – все это должно располагаться на одном уровне, в зоне досягаемости человека на коляске.

№15, 16 Средства информирования, ориентирования и сигнализации

Регламент СП 59.13330.2020 п.6.5.1, 6.5.2, 6.5.3 (обязателен к исполнению)

Следующие элементы здания, доступные для МГН, должны идентифицироваться с помощью технических средств информирования, ориентирования и сигнализации и, если это предусмотрено заданием на проектирование, обозначаться знаками доступности:

- стоянки (парковки) транспортных средств;
- зоны предоставления услуг;
- входы и выходы, доступные для инвалидов на креслах-колясках;
- входы в общественные уборные для информирования инвалидов с нарушением зрения;
- доступные санитарно-бытовые помещения для инвалидов на креслах-колясках;
- доступные гардеробы, примерочные, раздевальные;
- доступные лифты и другие подъемные устройства, доступные для инвалидов на креслах-колясках;
- доступные пути эвакуации инвалидов на креслах-колясках;
- специальные зоны отдыха и ожидания для инвалидов на креслах-колясках;
- зоны посадки/высадки инвалидов на креслах-колясках (на платформах, перронах и т.п.);
- пути движения к местам общего сбора МГН в случае экстренных ситуаций;
- места общего сбора МГН и доступное место в них для сбора инвалидов на креслах-колясках.

Пояснение:

На всех вышеперечисленных зонах должно быть установлено специализированное оборудование, позволяющее понять, где эта зона находится и как к ней пройти, чтобы получить услугу и т.д.

В местах, для указания направления обхода опасного участка, а также совместно с визуальными знаками в случаях, когда необходимо указать направление доступного пути движения для инвалидов к какому-либо объекту (входы/выходы, лестницы, лифты, санитарно-бытовые помещения и т.п.) используется визуальный знак "Направления движения". Этот знак используется только в комплекте со знаками по ГОСТ Р 52131, обозначающими необходимое место.

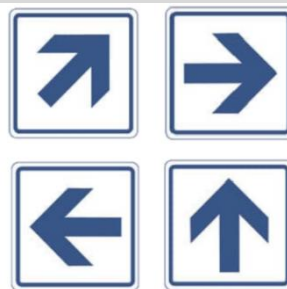

[Визуальные знаки "Направления движения, прямая стрелка" ГОСТ Р 52131](#)

Лифт, доступный для инвалидов, передвигающихся на инвалидных колясках, идентифицируется с помощью визуального знака "[Лифт для инвалидов на креслах-колясках](#)". Если на объекте доступны все лифты, то их маркировка знаком доступности для инвалидов необязательна.

Помещения и места обслуживания, оборудованные стационарной системой обеспечения разборчивости звуковой информации, а также технические средства связи обозначаются по ГОСТ Р 52131.

		
<p>Визуальный знак "Лифт для инвалидов на креслах-колясках" ГОСТ Р 52131</p>	<p>Визуальный знак "Помещение (зона) оборудовано индукционной петлей" ГОСТ Р 52131</p>	<p>Визуально – акустическая система D-Strana</p>

№17 Цифровое обозначение этажей

Регламент СП 59.13330.2020 п.6.2.16 (обязателен к исполнению)

На боковом откосе входного проема в лифт/из лифтов, доступных для МГН, на высоте 1,5 м должно быть обозначение номера этажа рельефными цифрами, продублированными шрифтом Брайля. Размер знака должен иметь высоту 50 мм и высоту рельефа не менее 1,0 мм.

Напротив выхода из лифта должно быть обозначение этажа высотой цифр не менее 0,1 и не более 0,2 м, контрастное по отношению к цвету поверхности стены.

Пояснение:

То есть при выходе из лифта необходимы два знака для обозначения этажа.

Один должен быть тактильным со шрифтом Брайля и располагаться на входном проеме лифта, а второй - плоскостным и висеть напротив выхода из лифта.

	
<p>Визуальный знак "Цифры, обозначения этажа"</p>	<p>Тактильно-визуальный знак "Цифры, обозначения этажа" СП 59.13330.2020</p>

№18 Мнемосхема помещения

Регламент СП 59.13330.2020 п 6.3.28, 6.3.6 (носит рекомендательный характер)

При входах в здания массового посещения (вокзалы всех видов транспорта, учреждения социального назначения, торговые предприятия, административно-управленческие учреждения, многофункциональные комплексы и т.п.) для инвалидов по зрению должна быть установлена информационная тактильная или тактильно-звуковая мнемосхема, отображающая информацию о помещениях в здании, не мешающая основному потоку посетителей. Она должна размещаться с правой стороны по ходу движения на расстоянии не более 4 м. от входа в здание.

Пояснение:

Мнемосхема информирует слабовидящих о местоположении помещений доступных для посещения инвалидами, кабинетов на этаже, на ней отображаются пути следования МГН. Мнемосхема изготавливается на основе планов эвакуации. Существуют также мнемосхемы отдельных помещений. Рекомендуем изготавливать мнемосхемы из ударопрочного пластика или композитного алюминия с защитным покрытием.



[Тактильная мнемосхема
черно-желтая 610x470мм](#)

[Настенная тактильно-звуковая
мнемосхема 550x800мм](#)

№19 Системы усиления разборчивости звуковой информации (индукционные системы)

Регламент СП 59.13330.2020 п. 6.5.12, 8.1.10

Не менее одной стойки обслуживания посетителей следует оборудовать системами усиления звука. В каждом зале (в аудиториях, зрительных и лекционных залах) со звуковой системой должна быть система усиления звука, индивидуальная или коллективного пользования. Места для лиц с нарушением слуха следует размещать на расстоянии не более 3 м от источника звука или оборудовать специальными персональными приборами усиления звука, при применении в залах индукционного контура или других индивидуальных беспроводных устройств, их следует располагать в зоне хорошей видимости сцены и сурдопереводчика.

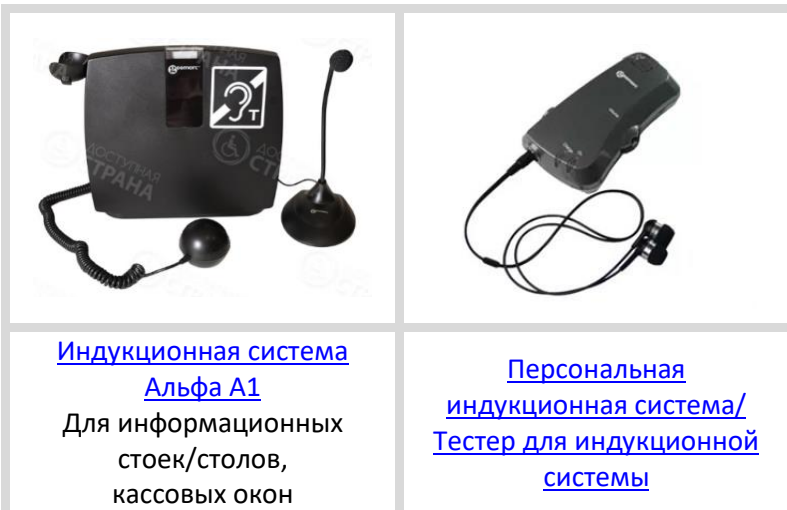

Пояснение:

Индукционные системы усиливают звук (например, голос сотрудника справочной службы), передавая его на слуховой аппарат посетителя. Индукционные системы бывают компактными переносными – для стоек информации - они усиливают звук голоса. А есть профессиональные стационарные системы для залов/аудиторий – такие системы усиливают звук от источника звука, например от микрофона аудиосистемы.



[Индукционная система
Альфа А1](#)
Для информационных
стоек/столов,
кассовых окон

[Персональная
индукционная система/
Тестер для индукционной
системы](#)

		
<p>Индукционная стационарная система ИЦР-150</p>	<p>Индукционная система переносная ИЦР-2</p>	<p>Индукционная стационарная система ИЦР-50</p>

№20 Дверные ручки

Регламент СП 59.13330.2020 п.6.4.3

Следует применять дверные ручки, запоры, задвижки и другие приборы открывания и закрывания дверей, которые должны иметь форму, позволяющую инвалиду управлять ими одной рукой и не требующую применения слишком больших усилий или значительных поворотов руки в запястье. Целесообразно ориентироваться на применение легко управляемых приборов и механизмов, а также С- и П-образных ручек

	
<p>Дверная ручка для инвалидов DS 4104</p>	<p>Дверная ручка для инвалидов DS 4103</p>

Инвентарные пандусы

Регламент СП 59.13330.2020 п. 8.6.7

В проемах дверей, доступных для МГН, допускаются пороги высотой не более 0,014 м.

Пояснение:

На порогах и в местах с перепадами высот для удобства их преодоления людьми с нарушениями опорно-двигательного аппарата устанавливаются инвентарные пандусы. Они позволяют избежать лишних финансовых затрат на реконструкцию порогов согласно программе «Доступная среда». Перекатные пандусы бывают двухсторонние, односторонние.

		
<p>Пандус перекатной</p>	<p>Пандус приставной</p>	<p>Пандус пороговый резиновый</p>

3. Оснащение санузлов



Габариты санузла

Регламент СП 59.13330.2020 п.6.3.3

Доступная кабина в общественной уборной должна иметь размеры в плане не менее: ширина - 1,65м, глубина - 2,2м, ширина двери - 0,9м. В кабине сбоку от унитаза следует предусматривать пространство рядом с унитазом шириной не менее 0,8 м для размещения кресла-коляски, а также крючки для одежды, костылей и других принадлежностей. В кабине должно быть свободное пространство диаметром 1,4 м для разворота кресла-коляски. Двери должны открываться наружу. Размеры доступных и универсальных (специализированных) кабин могут изменяться в зависимости от расстановки и габаритов применяемого оборудования.

Пояснение:

Все требуемые параметры необходимы для возможности пользования санузлом инвалидов на креслах-колясках, малейшее несоответствие требуемым размером приведет к проблемам передвижения внутри помещения.

Виды санитарно-гигиенических помещений для инвалидов

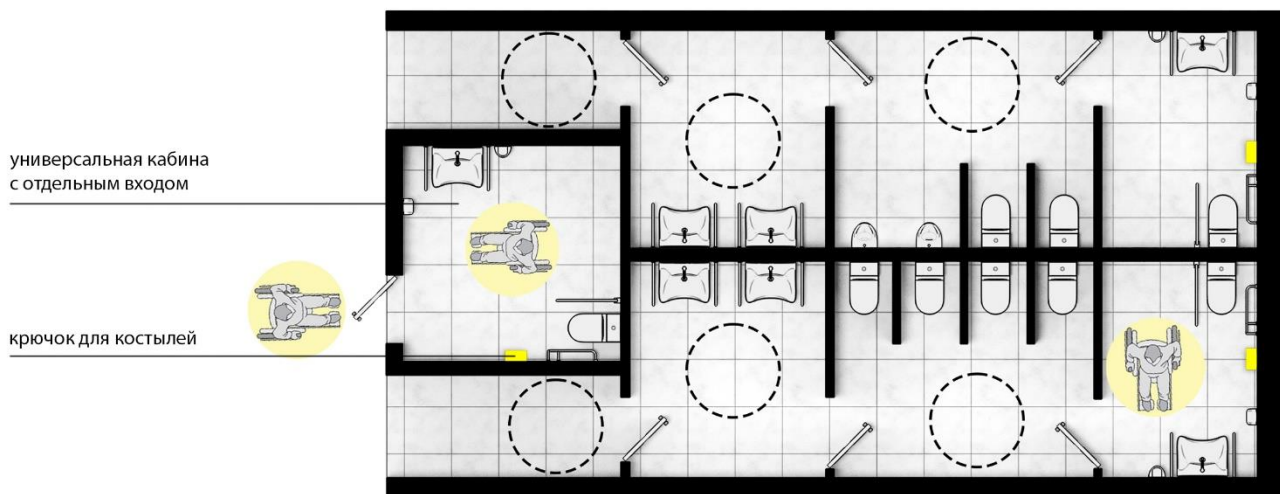

Информационные таблички/пиктограммы

Регламент СП 59.13330.2020 п. 6.3.6, 6.5.1

У дверей блоков санитарно-бытовых помещений, включающих в себя доступные кабины (уборных, душевых, ванн и т.п.), и универсальной кабины уборной следует предусматривать со стороны ручки информационные таблички помещений (выполненные рельефно-графическим и рельефно-точечным способом), расположенные на высоте от 1,2 до 1,6 м от уровня пола и на расстоянии 0,1-0,5 м от края двери.



Тактильно-визуальный знак "Туалет для инвалидов"

Система тревожной сигнализации

Регламент СП 59.13330.2020

Доступные и универсальные кабины должны быть оборудованы системой тревожной сигнализации или системой двухсторонней громкоговорящей связи (тип системы, которая должна быть применена, определяется в задании на проектирование).

Пояснение:

В санузле должна быть установлена система вызова помощи (тревожная сигнализация).

Такое решение может быть как самостоятельным (кнопка + приемник + пиктограмма), так и объединено в единую систему с кнопкой вызова помощника с улицы.

Так, имея один приемник можно присоединить к нему сразу несколько кнопок: например, одну - в санузле, другую - на улице (+ еще до 99 кнопок в любых помещениях).



Система вызова помощи в санузел с кнопкой со шнурком А310ш

Сантехника для инвалидов.

Унитаз

Регламент СП 59.13330.2020 п. 6.3.3, 6.3.2

Один из писсуаров следует располагать на высоте от пола не более 0,4 м или применять писсуар вертикальной формы. Следует применять унитазы, имеющие опору для спины, высоту - 0,45-0,5 м и длину - 0,7 м. Приведенные ниже примеры полностью удовлетворяют заявленным требованиям.



[Поручень-опора для спины к унитазу](#)
Артикул: 4819



[Унитаз для инвалидов, соответствующий нормам DSTRANA повышенной комфортности, арт. 4621](#)



[Унитаз для инвалидов, соответствующий нормам DSTRANA, арт. 4620](#)



[Унитаз подвесной с инсталляцией для инвалидов соответствующий нормам DSTRANA, арт. 4622](#)

***Примечание:**

На рынке сантехники на данный момент выбор унитазов, соответствующих требованиям СП 59.13330.2020, ограничен несколькими моделями. Так же есть варианты, частично соответствующие требованиям.

Нивелировать разницу в длине можно с помощью установки унитаза с отступом от стены в 10 см, что и даст нормативную длину в 70 см, необходимую для удобного пересаживания из коляски на унитаз.



[Унитаз-компакт высокий для МГН](#)

Раковины для инвалидов

Регламент СП 59.13330.2020 п.9.9

В санитарно-бытовых помещениях число кабин и устройств, необходимых для работающих на предприятии или в учреждении инвалидов с нарушением опорно-двигательного аппарата и нарушением зрения, следует определять из расчета не менее одной раковины умывальника на семь инвалидов.

Высота установки раковины должна быть не более 0,80–0,85 м над уровнем пола. Ширина и высота проема для ног должны быть не менее 0,75 м, глубина – не менее 0,5 м. Эти требования исключают возможность использования раковин с тумбами или пьедесталами.

		
<p>Раковина для инвалидов DS Y1 635x556x250мм</p>	<p>Раковина для инвалидов Y11 510x590x210 мм</p>	<p>Раковина для инвалидов DS Y5</p>

Смесители (краны)

Регламент СП 59.13330.2020 п. 6.3.9

В доступных кабинках (душевых, ванн) и универсальных кабинках уборных следует применять водопроводные краны с рычажной ручкой и термостатом, а при возможности - с автоматическими и сенсорными кранами бесконтактного типа. Применение кранов с раздельным управлением горячей и холодной водой не допускается.

Пояснение:

Использование локтевых и сенсорных смесителей возможно с помощью только предплечья. Длинная ручка локтевого смесителя с плавным ходом, равно как и сенсорный смеситель облегчают использование крана людям с нарушениями опорно-двигательного аппарата.



[Смеситель настенный
локтевой с душевой лейкой](#)

		
<p>Смеситель локтевой для санузла для инвалидов (для раковин Y11, Y3, Y5, Y4, Y2)</p>	<p>Сенсорный смеситель с термостатом для МГН</p>	<p>Смеситель локтевой для маленьких раковин (арт. 2514, 2517, 2535)</p>

Регламент СП 59.13330.2020 п.6.3.3.

В универсальной кабине и других санитарно-бытовых помещениях, предназначенных для пользования всеми категориями граждан, в том числе инвалидов, следует предусматривать возможность установки стационарных и откидных опорных поручней, поворотных или откидных сидений.

Пояснение:

Поручни в санузлах, как правило, используются диаметром 32,35 и 38 мм, из нержавеющей стали. Главная задача поручня – быть надежной опорой при использовании сантехники.

Поручни должны располагаться с обеих сторон от раковины с зазором между раковиной и поручнем в 4,5 см. А для предотвращения опирания на раковину они устанавливаются выше верхнего края раковины на 1-5 см. При этом выступать за передний край поручни должны не более чем на 10 см. В случае, если один из поручней мешает доступу к унитазу, то с этой стороны можно использовать прямой настенный поручень, расположенный вертикально.

Поручни к унитазу

Регламент ГОСТ Р 51261-2022 п. 5.5.3, 5.5.4, 5.5.5, 5.5.6, 5.5.8, 5.5.9

Поручни предусматривают с каждой стороны унитаза на одинаковом расстоянии от оси унитаза. Расстояние между поручнями у унитаза должно быть от 700 до 750 мм при расстоянии от оси унитаза не менее 350 мм.

Горизонтальные части поручня устанавливают на высоте 750 мм при высоте унитаза 450 мм (верхняя часть поручня должна быть на 300 мм выше сиденья унитаза).

Конструктивные элементы опорного устройства со стороны бокового доступа к унитазу не должны выступать более чем на 150 мм в зону размещения кресла-коляски. Откидной поручень должен надежно фиксироваться в вертикальном положении специальным устройством (пружинной скобой, магнитом и т. д.), подниматься и опускаться одной рукой с усилием не более 40 Нм. Опоры поручня, в том числе на уровне пола, следует располагать на расстоянии не менее 350 мм от оси унитаза, вне пространства между поручнем и унитазом.

Поручни должны выступать вперед от переднего края унитаза не менее чем на 150 мм, настенный поручень вдоль унитаза должен отступать от начала унитаза (бачка, инсталляции) не более чем на 300 мм.

При угловом (у стены) расположении унитаза комбинированный (L-образный) поручень вдоль стены должен быть фиксированным (не откидным) настенного или напольного (настенно-напольного) крепления. Настенный поручень следует выполнять комбинированным с горизонтальной и вертикальной или наклонной частью. Длина вертикальной или наклонной части должна быть не менее 600 мм. Комбинированные поручни, устанавливаемые в адаптированной кабине, должны иметь длину не менее 550 мм и выступать за передний край унитаза не менее чем на 150 мм и располагаться на высоте 750 мм.

Пояснение:





То есть рядом с унитазом необходимо установить два поручня, горизонтальная часть которых располагаться на высоте 75 см от пола.

Один из поручней, со стороны подъезда на кресле-коляске должен обязательно быть откидным, с противоположной стороны от откидного необходимо использовать поручень фиксированный.

В зависимости от удаленности от стены фиксированный поручень выбирают либо комбинированный (если стена не далее 35 см от центра унитаза), либо напольный h-образный (если стена находится дальше 35 см от центра унитаза).

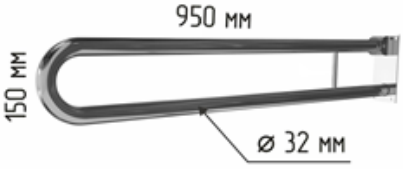
Между поручнями допускается расстояние 70-75 см.

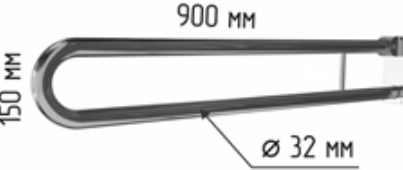
Поручни для нормативных унитазов (унитазы арт. 4620,4621,4622)

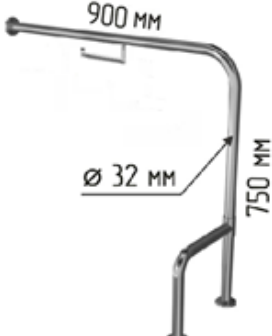
		
<p>Поручень для туалета настенный откидной без бумагодержателя по ГОСТ 950x150 мм Ø 32</p>	<p>Поручень для инвалидов L-образный комбинированный по ГОСТ 700x700мм</p>	<p>Поручень для туалета напольный для инвалидов h-образный с бумагодержателем 950x750 мм</p>
		
<p>Поручень для туалета настенный откидной без бумагодержателя по ГОСТ 900x150 мм Ø 32</p>	<p>Поручень для инвалидов L-образный комбинированный по ГОСТ 600x600мм</p>	<p>Поручень для туалета напольный для инвалидов h-образный с бумагодержателем по ГОСТ 900x750 мм</p>

Поручни к унитазу, частично соответствующему нормам (унитаз арт. 2729)

			
<p>Поручень откидной на стойке по ГОСТ 800x150x850 мм (для унитазов арт.2729, 4621, 4622)</p>	<p>Поручень для туалета настенный откидной с бумагодержателем по ГОСТ 800x180 мм Ø 32 (для унитаза арт.2729)</p>	<p>Поручень для инвалидов L-образный комбинированный по ГОСТ 600x600мм, универсальный</p>	<p>Поручень для туалета напольный для инвалидов h-образный с бумагодержателем 800x750 мм, универсальный (для унитаза арт. 2729)</p>

Поручни к раковинам

Регламент ГОСТ Р 51261-2022 п. 5.5.14

В универсальных кабинках санузлов у раковины устанавливают опорные поручни. Просвет между раковиной и поручнем должен составлять (45 ± 5) мм, расстояние между поручнем и боковой стеной с учетом требования СП 136.13330.2012 по установке раковины. Верхний край поручня вдоль раковины должен быть выше раковины в пределах от 10 до 50 мм для предотвращения опирания на раковину. Выступ поручня за пределы переднего края раковины не должен превышать 100 мм, за исключением поручня, расположенного вдоль стены. Опоры при напольном креплении поручней не должны быть расположены от его переднего края более чем на половину длины всего поручня.

В случае если поручень у раковины создает помеху для подхода к унитазу, используется вертикальный настенный поручень.

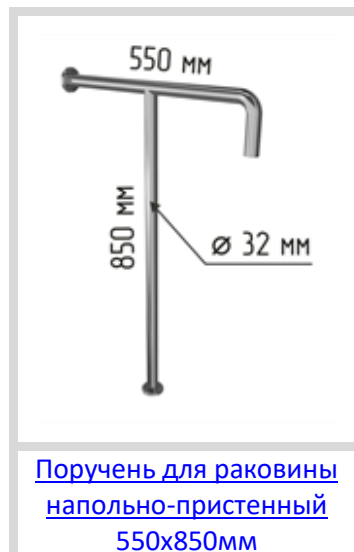

			
<p>Поручень для раковины прямой настенный 900мм Ø 32 мм</p>	<p>Поручень для раковины двухопорный 600мм Ø 32</p>	<p>Поручень для раковины двухопорный 550мм Ø 32</p>	<p>Поручень для раковины двухопорный 400мм Ø 32</p>

Душевые кабины для инвалидов

Регламент СП 59.13330.2020 п.6.3.4., 6.3.5., 8.2.4.

В помещениях доступных душевых следует предусматривать не менее одной кабины, оборудованной для инвалида на кресле-коляске, перед которой предусматривается пространство для подъезда кресла-коляски. Для инвалидов с нарушением опорно-двигательного аппарата и нарушением зрения следует предусматривать закрытые душевые кабины с нескользким полом и поддоном без порога с открыванием двери наружу и входом непосредственно из гардеробной.

Габариты поддона (трапа) должны быть не менее 0,9x1,5 м, свободной зоны - не менее 0,8x1,5 м. В образовательных учреждениях в раздевальных физкультурного зала и бассейна следует предусматривать закрытую раздевальную с душем и унитазом для учащихся-инвалидов.

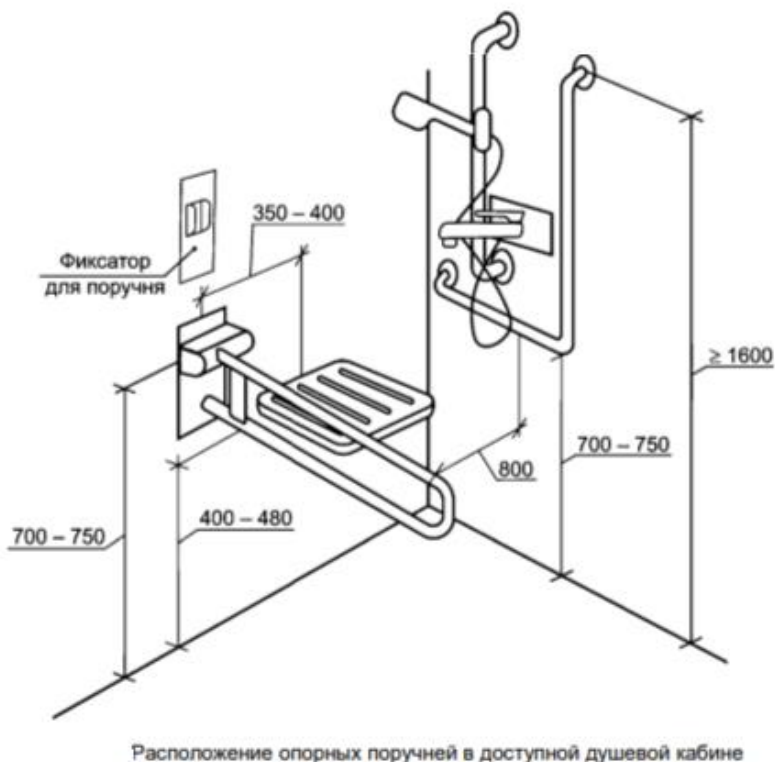

Доступная душевая кабина для МГН должна быть оборудована переносным или закрепленным на стене складным сиденьем, расположенным на высоте не более 0,48 м от уровня поддона, ручным душем, настенными поручнями. Глубина и длина сиденья должны быть не менее 0,5 м.

С обеих сторон от сидения должны быть опорные поручни. Расстояние между ними не должно превышать 80 см. Один из них должен располагаться на одной стене с душевой лейкой и быть комбинированным, то есть располагаться в двух плоскостях: горизонтальная часть на высоте 75 см от пола, верхушка вертикальной части такого поручня должна находиться на высоте не ниже 160 см. С другой стороны на высоте 75 см от пола (горизонтальная часть для опирания) должен располагаться откидной поручень для удобства пересаживания из кресла-коляски на сидение для душа.

Регламент ГОСТ Р 51261-2022 5.5.13

Поручни, устанавливаемые в душевых комнатах, доступных для инвалидов, должны быть прямые или комбинированные и размещаться согласно рисунку, представленному выше.

Поручни и оборудование для душевой кабины

				
Смеситель настенный локтевой с душевой лейкой	Поручень для душа настенный откидной без бумагодержателя 800x230	Поручень для инвалидов в ванную настенный Г-образный 850x600мм, левый	Поручень для инвалидов в ванную настенный Г-образный 850x600мм, правый	Поручень прямой настенный 1000мм Ø 32 мм
				
Сиденье для душа из нержавеющей стали	Сиденье для душа из нержавеющей стали с упором в пол 50x50 см	Сиденье для душа из нержавеющей стали с упором в стену 50x43 см	Сиденье для душа из стали с упором в стену 50x43 см, белое	Стул для ванны DS1

Оснащение детского санузла для дошкольных учреждений и детей от 5 до 8 лет





Сантехника для детского санузла.

Регламент СП 59.13330.2020 п.6.3.2.

В зданиях дошкольных образовательных организаций, реализующих образовательные программы вариативных форм образования (проведение совместных занятий детей с родителями, центры игровой помощи, служба ранней помощи и пр.), следует предусматривать наличие детского санузла.

Пояснение:

Дополнительное и обязательное оборудование для детского санузла совпадает с основным набором оснащения санитарного узла для инвалидов

		
<p>Унитаз для инвалидов детский (для детских садов и иных образовательных учреждений)</p>	<p>Раковина керамическая детская Y7 395x310x155мм</p>	<p>Смеситель локтевой для МГН DS3</p>

Поручни для детского санузла

Регламент [ГОСТ Р 51261-2022](#) п. 5.5.14, п 5.5.15

В универсальных кабинках санузлов у раковины устанавливают опорные поручни. Просвет между раковиной и поручнем должен составлять (45 ± 5) мм, расстояние между поручнем и боковой стеной с учетом требования СП 136.13330.2012 по установке раковины. Верхний край поручня вдоль раковины должен быть выше раковины в пределах от 10 до 50 мм для предотвращения опирания на раковину. Выступ поручня за пределы переднего края раковины не должен превышать 100 мм, за исключением поручня, расположенного вдоль стены.

Детские кабинки санузлов оборудуют поручнями диаметром 30 мм на высоте в зависимости от возраста детей. В дошкольных учреждениях откидной поручень в кабинках не устанавливают.

Пояснение:

Поручни в детских санузлах используются диаметром 32 мм, из нержавеющей стали.

Главная задача поручня – быть надежной опорой при использовании сантехники.

Поручни должны располагаться с обеих сторон от раковины с зазором между раковиной и поручнем в 4,5 см. Для предотвращения опирания на раковину, поручни должны быть установлены выше верхнего края раковины на 1-5 см. При этом выступать за передний край поручни должны не более чем на 10 см. В случае, если один из поручней мешает доступу к унитазу, то с этой стороны можно использовать прямой настенный поручень, расположенный вертикально.

Как правило детские санузлы рассчитаны не на самостоятельное использование детьми сантехники и оборудования, а в сопровождении помощника. Поэтому в детском санузле откидные поручни - которые предназначены для удобной пересадки с коляски на унитаз не предусматриваются.

Поручни к унитазу для детей с инвалидностью		Поручни к раковине детской
		
<p>Поручень для унитаза двухопорный неоткидной с бумагодержателем по ГОСТ 700x200мм Ø 32</p>	<p>Поручень для унитаза двухопорный неоткидной без бумагодержателя по ГОСТ 700x200мм Ø 32</p>	<p>Поручень для раковины двухопорный 400мм Ø 32</p>

№28 Крючки для тростей, костылей и одежды

Регламент СП 59.13330.2020 п.6.3.3.

В кабине сбоку от унитаза следует предусматривать пространство рядом с унитазом шириной не менее 0,8 м для размещения кресла-коляски, а также крючки для одежды, костылей и других принадлежностей.

Пояснение:

Крючки могут быть различных видов, но мы рекомендуем использовать наиболее травмобезопасные.

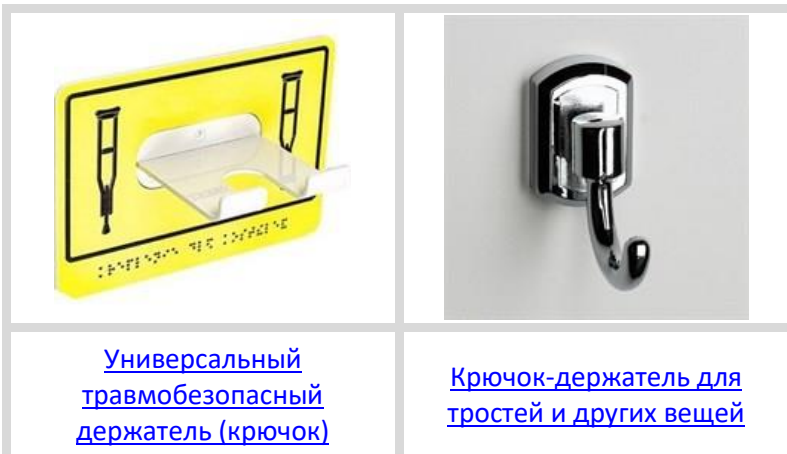

Другое рекомендуемое оборудование для санузла и душевых кабин

№29 Дозатор для мыла

В санузлах для МГН рекомендовано устанавливать бесконтактные дозаторы для жидкого мыла непосредственно рядом с раковиной. Это обусловлено защитой от бактерий и удобством.

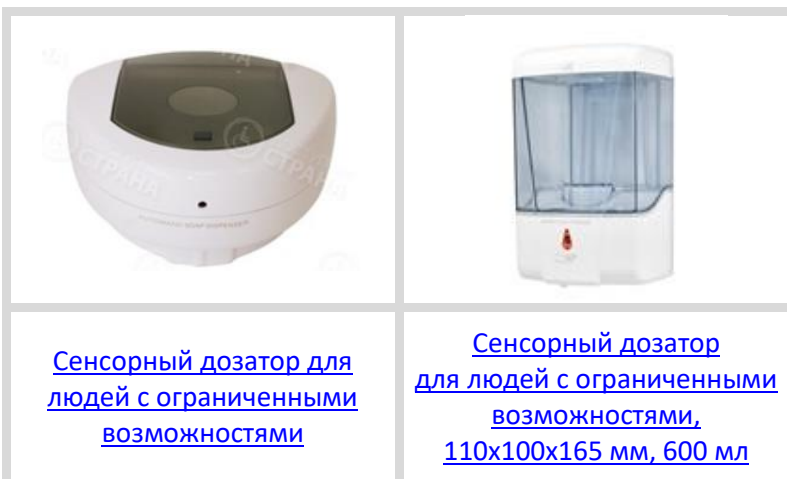

№30 Диспенсеры для туалетной бумаги

Автоматический диспенсер для туалетной бумаги предназначен для комплексного оснащения санузлов для МГН.

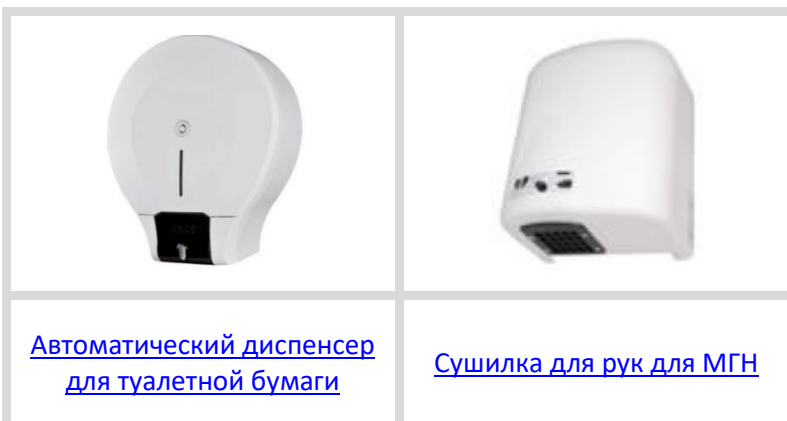

№31 Сушилка для рук для инвалидов

Сушилка для рук антивандалная предназначена для оснащения санузлов для МГН. Срабатывает с помощью инфракрасного датчика.

№32 Зеркало наклонное

Зеркала для санузлов МГН, в отличие от обычных, можно регулировать по наклону для удобства инвалидов.

Кроме того, такие зеркала больше по размерам и являются травмобезопасными, так как у них нет острых углов.

Каркас изготовлен из нержавеющей прочных сплавов, что допускает замену полотна зеркала.



[Зеркало поворотное
травмобезопасное
для МНГ 680x680 мм](#)

№33 [Урна для санузла с поворотной крышкой](#)

Урна цилиндрическая напольная со съемной круглой поворотной крышкой.

Удобна в использовании и предназначена для комплексного оснащения санузлов для МГН



[Урна для санузла с
поворотной крышкой](#)



[Урна для санузла \(15 л\)](#)

4. Оснащение путей эвакуации

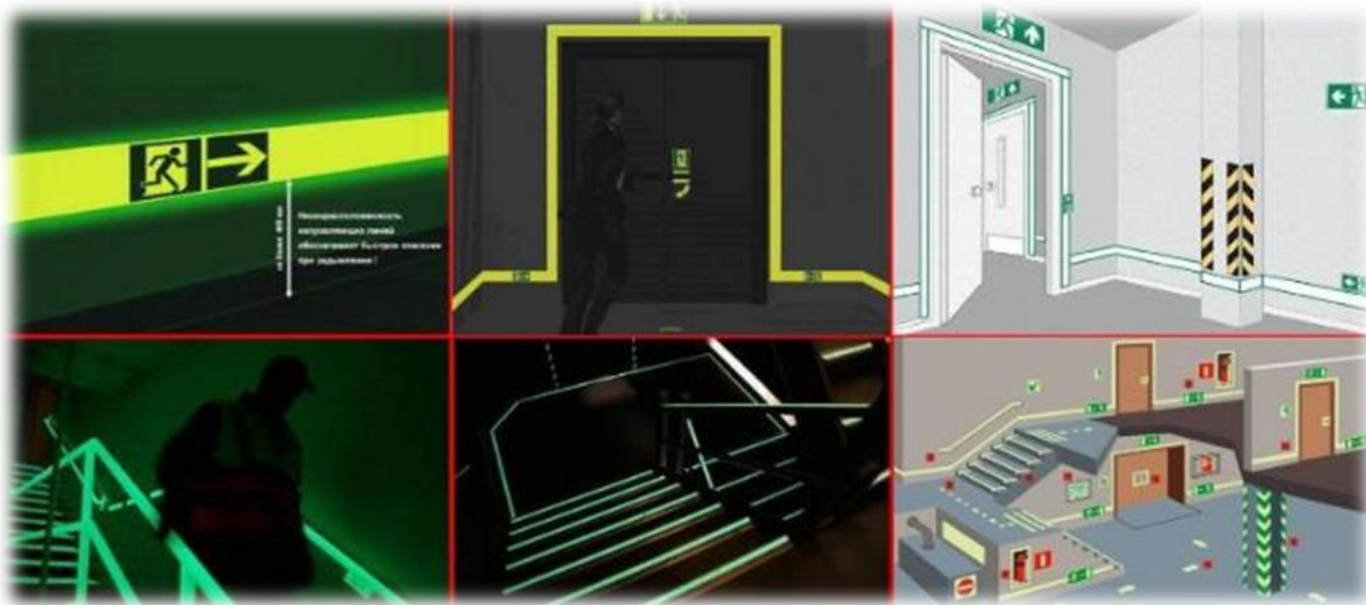

На путях эвакуации согласно СП 59.13330.2020 следует предусматривать не менее одной пожаробезопасной зоны на этаж в пределах помещений одного пожарного отсека для инвалидов, которые не могут эвакуироваться самостоятельно.

Каждая пожаробезопасная зона общественных зданий с выходом на лестничную клетку должна иметь место для размещения необходимых приспособлений для эвакуации (не менее одних носилок и двух эвакуационных).

№34 Световые маяки

Регламент СП 59.13330.2020 п. 6.2.25 - 6.2.32, 6.5.8.

Пути движения к пожаробезопасной зоне для пребывания МГН должны быть обозначены информационными указателями.

Пояснение:

На проступках верхней и нижней ступеней каждого марша эвакуационных лестниц в общественных и производственных зданиях и сооружениях, доступных МГН, должны быть нанесены контрастные или контрастные фотолюминесцентные полосы в соответствии с требованиями.



Требование Правительства об обеспечении Доступной среды

Школы, детские сады, поликлиники, центры занятости населения, библиотеки, дома культуры, театры, музеи и любые другие объекты социального значения должны быть доступны всем людям, вне зависимости от их физических возможностей. Согласно государственной программе «Доступная среда», данные учреждения (здание и помещения, а также прилегающая территория) должны быть адаптированы под разные категории маломобильных групп населения, а именно для инвалидов по зрению, слуху, для людей, испытывающих трудности в передвижении или передвигающихся на инвалидном кресле.

По данным "ПРИЛОЖЕНИЕ № 1 к государственной программе Российской Федерации "Доступная среда" на 2011 - 2020 годы (в редакции постановления Правительства Российской Федерации от 30 марта 2018 г. № 352)

Законодательная база

Приоритеты формирования Доступной среды определены статьей 15 Федерального закона № 181-ФЗ "О социальной защите инвалидов в Российской Федерации", государственной программой Российской Федерации "Доступная среда" на 2011-2020 годы, утвержденной постановлением Правительства РФ от 15.04.2014 N 297 и продленной постановлением Правительства РФ от 23.02.2018 N 308.

Статьей 15, 181-ФЗ определено, что Правительство Российской Федерации, органы исполнительной власти субъектов Российской Федерации, органы местного самоуправления и организации независимо от организационно-правовой форм обязаны создать условия инвалидам для беспрепятственного доступа к объектам социальной инфраструктуры.

В соответствии с указанными документами, формирование доступной среды – это устранение препятствий и барьеров в обеспечении беспрепятственного доступа к физическому окружению (зданиям и сооружениям, окружающим человека в повседневной жизни), транспорту, информации и связи, а также услугам, предоставляемым населению.

Ответственность и штрафы за уклонение

Отсутствие доступной среды – является нарушением прав потребителей, в следствии чего, потребители имеют законное право на взыскание в судебном порядке моральной компенсации.

Статья 16 Федерального закона "О социальной защите инвалидов в Российской Федерации" предусматривает, что юридические и должностные лица за уклонение от исполнения предусмотренных настоящим Федеральным законом, другими федеральными законами и иными нормативными правовыми актами требований к созданию условий инвалидам для беспрепятственного доступа к объектам инженерной, транспортной и социальной инфраструктур, а также для беспрепятственного пользования железнодорожным, воздушным, водным, междугородным автомобильным транспортом и всеми видами городского и пригородного пассажирского транспорта, средствами связи и информации несут административную ответственность в соответствии с законодательством Российской Федерации.

Кодексом об административных правонарушениях Российской Федерации предусмотрена ответственность за:

- уклонение от исполнения требований к обеспечению условий для доступа инвалидов к объектам инженерной, транспортной и социальной инфраструктур (влечет наложение административного штрафа на должностных лиц в размере от двух тысяч до трех тысяч рублей; на юридических лиц - от двадцати тысяч до тридцати тысяч рублей Статья 9.13.)
- нарушение требований законодательства, предусматривающих выделение на автомобильных стоянках (остановках) мест для специальных автотранспортных средств инвалидов (влечет наложение административного штрафа на должностных лиц в размере от трех тысяч до пяти тысяч рублей; на юридических лиц - от тридцати тысяч до пятидесяти тысяч рублей Статья 5.43.)

Также вас может заинтересовать:

1. [Скачать каталоги и прайсы](#)
2. [Товары, которые всегда в наличии на складе в Москве](#) (в т.ч. поручни и оборудование для санузла)
3. [Оборудование для инклюзивного образования](#)
4. Мы сняли для вас много обучающих обзорных видео по товарам и нормативам. Все можно найти на нашем сайте и [YouTube](#) канале.
5. Также, можете ознакомиться с [примерами реализованных проектов](#).

О компании «Доступная страна»

Производственно-торговая компания "Доступная страна" производит и поставляет в государственные и коммерческие организации оборудование для маломобильных групп населения (МГН), в том числе детей с ОВЗ. Мы работаем по государственным программам и национальным проектам "Доступная среда" (включая направление "Реабилитация и абилитация"), "Современная школа", "Старшее поколение", "Цифровая среда" и т.д. Мы также оказываем услуги по проектированию Доступной среды, установке и монтажу поставленной продукции и проводим обучение персонала по завершению проекта или поставки.

Компания "Доступная страна" работает с 2013 года, за более чем 10 лет нами оборудовано уже порядка 11 000 учреждений из 82 регионов по всей РФ. В нашем ассортименте более 4 000 наименований проверенной, созданной для людей продукции, отвечающей всем необходимым требованиям нормативной документации.



[Оставьте заявку на сайте](#)

или напишите нам на zakaz@dstrana.ru или в [WhatsApp](#)

и получите счет на интересующие модели

8 800 200 13 80